

treehouse

: karta techniczna



bejot:

treehouse 1-osobowe

budki akustyczne zamknięte

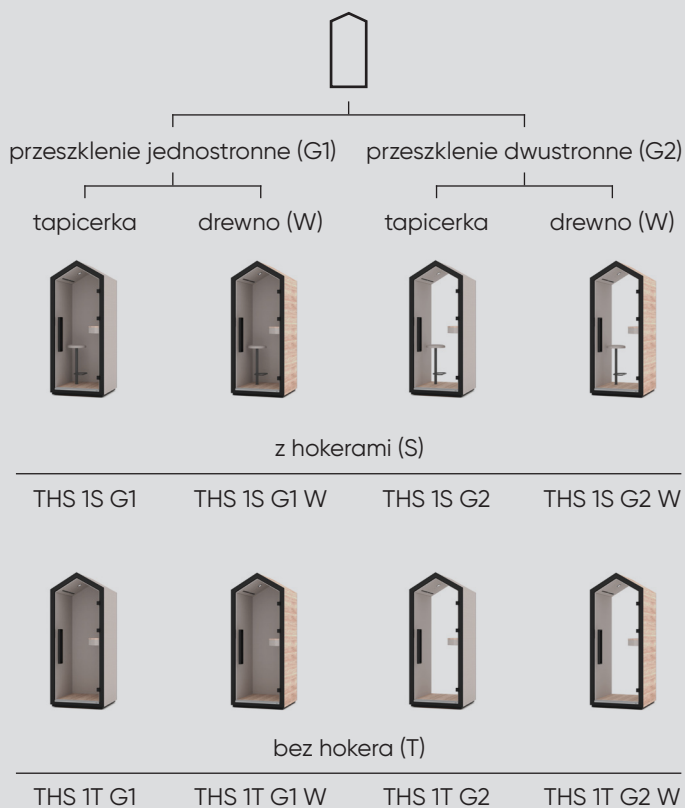

możliwości tapicerowania



pierwszy kolor tkaniny
ScW – ściany wewnętrzne

drugi kolor tkaniny
ScZ – ściany zewnętrzne

trzeci kolor tkaniny
Si – siedzisko
Tb – blat

rama, uchwyt drzwi i noga hokera metalowe malowane proszkowo (struktura)

- RAL9010S
- RAL7024S
- RAL9005S

dźwiękochłonne panele tapicerowane
kilkanaście rodzajów tkanin w szerokiej gamie kolorystycznej

obrotowy hoker
opcjonalnie

szyba akustyczna
bezpieczeństwo według normy ČSN EN 12600



blat

- płyta laminowana

- W1000 ST9
- U708 ST9
- U961 ST2
- U999 ST2
- H3303 ST10
- H1180 ST37

- drewno
- klejonka dębowa

panele zewnętrzne

- drewno (dąb)

- O1
- O2
- O3
- O4

podłoga

- wykładzina dywanowa
- kolor ciemny szary (V50)

- drewno (dąb)
- O1
- O2
- O3
- O4



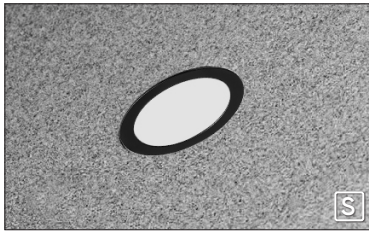

oświetlenie LED 



kanal wentylacyjny wewnątrz budki 



mediaport z gniazdem napięciowym 230 V 



mediaport 2xUSB 



ładowarka indukcyjna 



podstawa pod tablet/telefon 



oczyszczacz powietrza 



kółka transportowe 

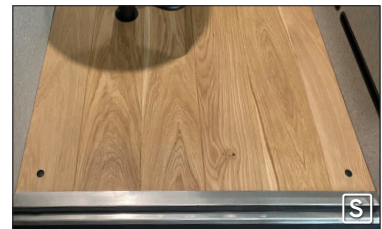

zaślepki regulacji stopek 

 wyposażenie standardowe

 wyposażenie opcjonalne

Szczegółowe informacje dotyczące wyposażenia standardowego/opcjonalnego znajdują się w cenniku.

oświetlenie

Wydajne, energooszczędne oświetlenie LED dostosowane do czytania, uruchamiane automatycznie dzięki czujnikowi ruchu. Barwa światła 4000 K, natężenie światła 216 Lm, zasilana sieciowo 12 V.

wentylacja

Wydajny system wentylacji, wykorzystane ciche wentylatory o przepływie powietrza ok. 80 m³/h. Ilość powietrza została dopasowana tak, aby zapewnić optymalny komfort użytkownika. System jest całkowicie bezobsługowy i bezpieczny. Funkcja wietrzenia – po opuszczeniu budki wentylacja będzie pracować jeszcze przez 3 min., aby zapewnić komfort kolejnym użytkownikom.

instalacja elektryczna

Bezpieczna instalacja elektryczna, podzespoły oparte na standardzie 12 V. W zestawie przewód zasilający o długości 2,5 m (wtyczka: typ E – Polska).

mediaport

W zestawie znajduje się standardowo mediaport okrągły PIX (czarny-B) (E1V) z jednym gniazdem napięciowym 230V (typ E – Polska), można go zamienić na mediaport PIX (biały-W lub czarny-B) (M1CC) z podwójnym gniazdem USB.

oczyszczacz powietrza

Oczyszczacz to opcjonalne wyposażenie budki, który działa na zasadzie zasysania powietrza i przepuszczania go przez płytkę z dwutlenku tytanu. Powietrze łączy się ze światłem UVA, tworząc reakcję fotoniczno-katalityczną. Ta reakcja eliminuje, aż do 99%, szkodliwe bakterie i wirusy z powietrza. Proces oczyszczania może również usunąć brzydkie zapachy, pozostawiając czyste i świeże powietrze w budce. Płytkę z dwutlenkiem tytanu można wyjąć i umyć, a następnie umieścić z powrotem, dzięki czemu konserwacja nie wymaga dużych nakładów czasu i nie ma konieczności ciągłego kupowania i wymiany filtrów. Przepływ powietrza 6,5 m³, poziom hałasu < 25 dB, wymiary 80x80x50 mm. Montowany pod blatem.

kółka

Wbudowane kółka transportowe, ułatwiające przestawienie budki. Dzięki kółkom, do przesunięcia budki wystarczy jedna osoba. W celu ustabilizowania i wypoziomowania budki należy podnieść budkę, aby stanęła na stopkach. Aby wyregulować stopki należy wyjąć czarne zaślepki znajdujące się w podłodze i za pomocą klucza nasadkowego (7 mm) lub śrubokręta płaskiego podnieść lub obniżyć stopki na wybraną wysokość.

informacje akustyczne

najwyższa jakość akustyczna potwierdzona badaniami przeprowadzonymi przez Laboratorium Akustyki Technicznej AGH w Krakowie

szkło akustyczne hartowane

według norm: EN ISO 10140, ISO 717-1

Specjalne, laminowane o podwyższonych właściwościach dźwiękoizolacyjnych: $R_w = 38 \text{ dB}$

izolacyjność akustyczna kabiny

według norm: PN-EN ISO 11957:2010 i PN-EN ISO 717-1:2013

Optymalna izolacyjność akustyczna poprawia komfort i efektywność pracy, ułatwia prowadzenie rozmów i wideokonferencji, zmniejsza zmęczenie i ogranicza nadmiar bodźców.

Ważony wskaźnik izolacyjności akustycznej: **31 dB***

Im wyższa jest ta wartość, tym lepsze tłumienie hałasu z zewnątrz.

obniżenie poziomu głośności mowy

według norm: ISO 23351-1:2020

Poziom głośności rozmowy, przeprowadzanej przez osobę przebywającą wewnątrz budki Treehouse, zredukowany jest o połowę dźwięku (dB), natomiast odczuwalna różnica spadku głośności jest aż 6-krotna! Dzięki temu zostaje zachowana poufność rozmowy wewnątrz budki.

Zmniejszenie poziomu głośności mowy: **29,2 dB***

Im wyższa jest ta wartość, tym mniejsza jest słyszalność rozmowy dochodzącej z budki.

krótki czas pogłosu wewnątrz budki

według norm: PN-EN ISO 3382-2

Budkę Treehouse charakteryzuje krótki czas pogłosu. Dzięki temu nasz rozmówca, w trakcie rozmowy telefonicznej lub telekonferencji, będzie nas dobrze rozumiał. Nie będzie też słyszalne nieprzyjemne echo trzepoczące, tzw. „efekt sprężyny” w środku.

Czas pogłosu wewnątrz budki: **0,13 s***

Im niższa jest ta wartość, tym większy komfort prowadzenia rozmów telefonicznych i wideokonferencji (wartość rekomendowana dla pomieszczeń biurowych < 0,6 s).

współczynnik pochłaniania dźwięku

według norm: PN-EN ISO 354:2005 i ISO 20189:2018

Budka akustyczna Treehouse, w wersji tapicerowanej na zewnątrz, poprawia warunki akustyczne w pomieszczeniu w którym stoi. Jedna budka może zastępować kilka paneli ściennych lub sufitowych Selva.

Współczynnik pochłaniania dźwięku: **0,45***

Im wyższa jest ta wartość, tym większa redukcja hałasu i pogłosu w pomieszczeniu, w którym stoi budka.

cichy system wentylacji

według norm: PN-EN ISO 3741-1:2011

Budki Treehouse zostały wyposażone w wydany system wentylacji. Wykorzystano ciche wentylatory o dużym przepływie powietrza. Ilość powietrza została dopasowana tak, aby zapewnić optymalny komfort użytkownika.

Poziom dźwięku wentylatorów na zewnątrz budki: **23,3 dB***

(porównywalne do delikatnego szumu liści)

Poziom dźwięku wentylatorów wewnątrz budki: **39 dB***

(porównywalne do cichego śpiewu ptaków)

* Wyniki badań przeprowadzone dla budki TH Standing Single (THS 1T G2).

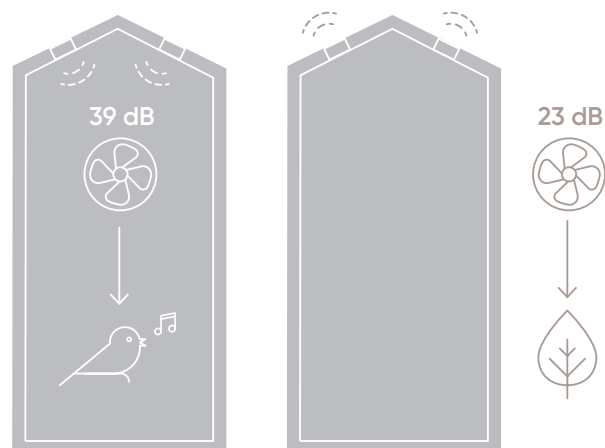

wymiary techniczne

Wymiary podano w milimetrach.

Wymiary mają charakter orientacyjny i mogą się różnić w zależności od wybranej konfiguracji produktu. Zawsze spełnione są wymagania normy.

Karta zawiera opis możliwości kolorystycznych, wariantów wykończenia ścian, podłogi i paneli oraz możliwe do zamontowania elementy wyposażenia.

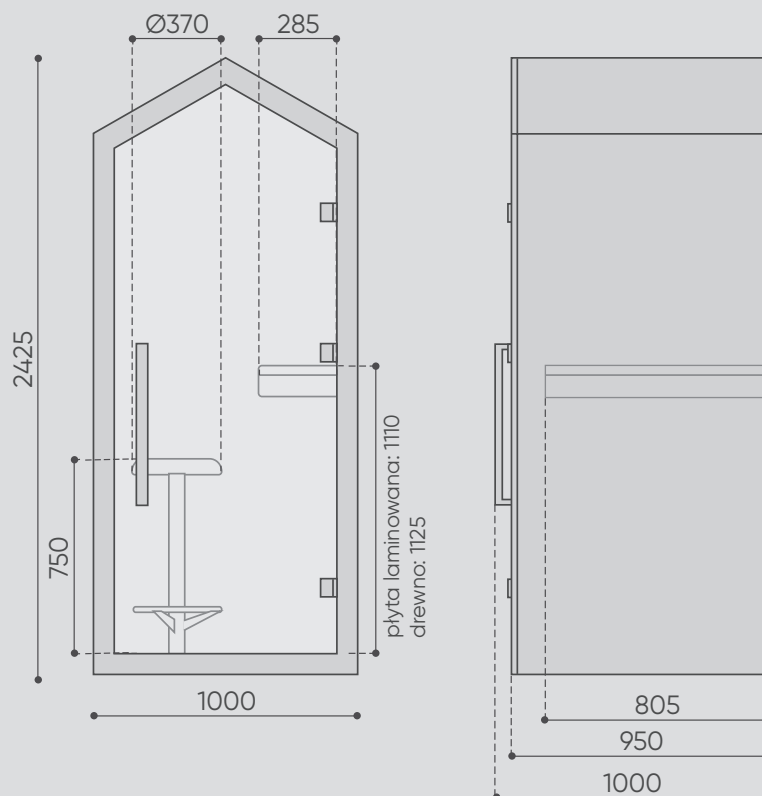

opakowania

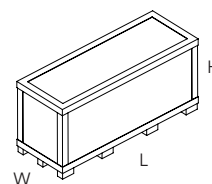

opakowanie
kartonowe
z dedykowaną
paletą kartonową

H: 1128
L: 2434
W: 892

	THS 1S G1	THS 1T G1	THSW 1S G1	THSW 1T G1	THS 1S G2	THS 1T G2	THSW 1S G2	THSW 1T G2
waga netto produktu	305	295	320	310	355	325	350	340
waga brutto opakowania	360	350	375	365	410	380	405	395

Ważna jest dla nas dbałość o środowisko, dlatego zmniejszyliśmy liczbę opakowań, co ułatwia układanie, pakowanie i utylizację, przy zachowaniu pełnego bezpieczeństwa produktu podczas transportu.

parametry ekologii produktu



odpowiedzialność społeczna

Jakość, design i ergonomia od zawsze są synonimem Bejot – ale nasze meble nie są jedynym aspektem, który wymaga codziennego rozwoju. Strategia zrównoważonego rozwoju zajmuje równie istotne miejsce w naszej działalności. Dla nas oznacza to, że działamy uczciwie, w sposób przyjazny dla środowiska, w zgodzie z obowiązującym prawem i poszanowaniem praw człowieka.

certyfikowane produkty

Od wielu lat działamy według norm ISO, zarówno w zakresie zarządzania jakością (**ISO 9001:2015**), jak i ochrony środowiska (**ISO 14001:2015**) oraz bezpieczeństwa i higieny pracy. Wszystkie nasze produkty badamy i testujemy zgodnie z najnowszymi normami. Budki akustyczne Treehouse THS1 otrzymały świadectwa z badań **według międzynarodowych norm (ISO 354, ISO 11957)**, dzięki czemu mamy pewność, że dostarczamy produkt najwyższej jakości, który gwarantuje wysoki komfort pracy. Certyfikaty potwierdzają nasze zaangażowanie w ochronę środowiska, doskonałe zarządzanie jakością, płynność operacyjną oraz ciągłe doskonalenie i rozwój.

świadome wybory

Odpowiedzialnie podchodzimy do procesu projektowania, wprowadzając zasadę minimalizacji odpadów po zakończonym cyklu życia produktu, już na starcie identyfikując możliwość rozłożenia go na części zgodnie z rodzajem surowca. Dobierając podzespoły korzystamy tylko z dostawców, którzy spełniają nasze wymagania. Pomagamy Klientom wydłużyć czas eksploatacji naszych produktów zapewniając **5 lat gwarancji i serwis pogwarancyjny**.

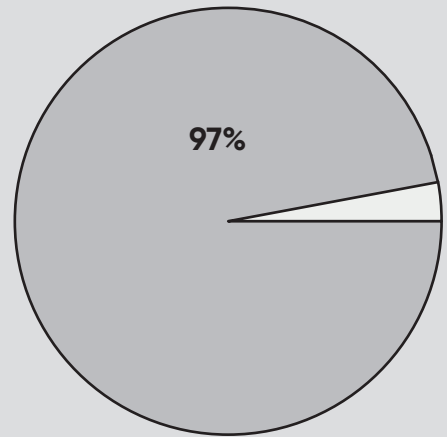
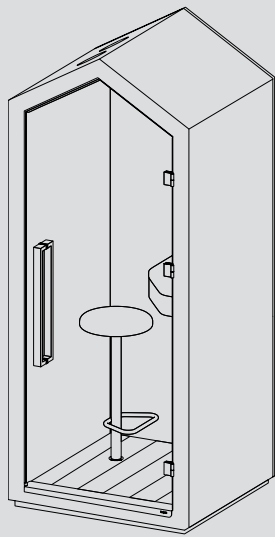

recykling

97% wykorzystanych materiałów w budce THS 1S G2 (w tkaninie Blazer) nadaje się do recyklingu.

skład materiałowy

Procentowy udział masy danego surowca w budce Treehouse THS 1S G2.



drewno



pianka



szkło

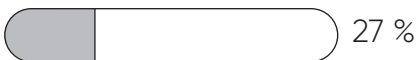

tapicerka



stal



elektryka



inne



Bejot sp. z o.o.

ul. Wybickiego 2A, Manieczki, 63-112 Brodnica n. Poznań, POLAND

tel.: +48 (61) 281 22 25, e-mail: biuro@bejot.eu

www.bejot.eu

edition 06/2023