

# leaf\_pod

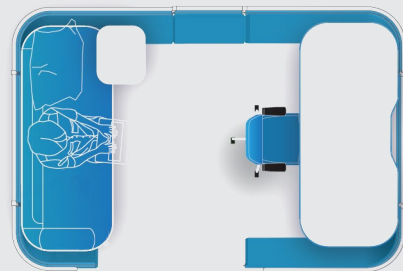

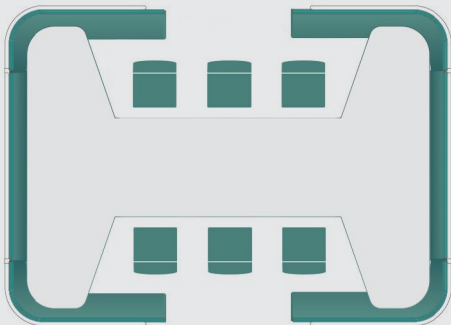
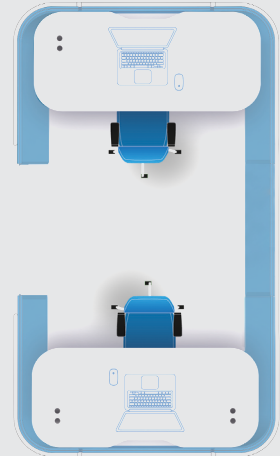
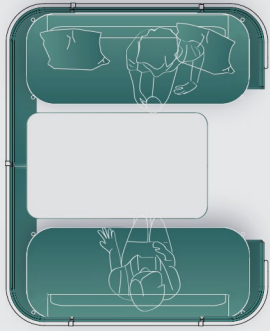

# Dymitr Malcew

Polnischer Designer, Abschluss in Architektur und Stadtplanung an der Technischen Universität Danzig.

Die neueste Möbelkollektion ist eine Fortsetzung der Zusammenarbeit zwischen Dymitr und Bejot. Sowohl Leaf Pod als auch die zuvor entworfenen Treehouse, Beachhouse und Cave beziehen sich auf Natur. Aufgrund ihrer ursprünglichen Form – eines Baumhauses, eines Strandkorbs und einer Höhle – rufen sie nette Assoziationen hervor und dienen dazu, ein kreatives Team aufzubauen.

Malcews Bestrebungen in seiner kreativen Arbeit zielen darauf ab, die Grenzen zwischen Büro und Zuhause, Arbeit und Erholung, privatem und öffentlichem Raum zu verwischen. Dies gilt auch für die neueste Kollektion – Leaf Pod.

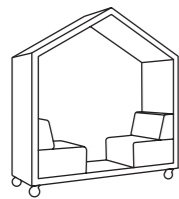

Treehouse

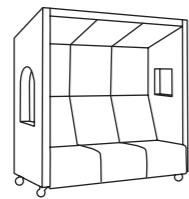

Beachhouse

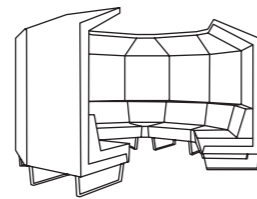

Cave

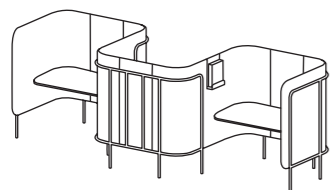

Leaf Pod

## leaf\_pod philosophy

Es wird gesagt, dass Arbeit ein zweites Zuhause ist, hauptsächlich wegen der Zeit, die wir in Arbeit verbringen. Genau wie zu Hause sollten Büroräume so eingerichtet sein, dass Mitarbeiter ihre Aufgaben effektiv erfüllen können. Die oben genannte Arbeitszeit ist ein Vorwand, um Zonen zu errichten – für Konzentration, Besprechungen, Erholung und Mahlzeiten.

Die Antwort auf diese Erwartungen ist die neue Kollektion von Büromöbeln von Bejot, die von Dymitr Malcew entworfen wurde. Der Designer ließ sich von einem umhüllenden Blatt inspirieren, das sich im vorgeschlagenen Stil des Möbel-Sets widerspiegelt – seine verschwommenen, zart abgerundeten Formen rufen positive und warme Assoziationen hervor. Insbesondere in Großraumbüros eignen sich Module mit Trennwänden perfekt zur Trennung des privaten Raums und zur Organisation des umgebenden Raums. Ein weiterer Vorteil der Kollektion sind ihre guten akustischen Eigenschaften, die durch umfangreiche Wandflächen und richtig ausgewählte Polstermaterialien in warmen und kühlen Farben garantiert werden.

Die Kollektion wurde so konzipiert, dass einzelne Module miteinander verbunden werden können, wodurch bis zu 3 verschiedene Zonen getrennt werden können, darunter Arbeit/work, Zusammenarbeit/collaboration, Erholung/recharge, die jeweils aus einhüllenden Formen und einem offenen, natürlichen Raum bestehen.





RECHARGE

COLLABORATION

WORK

# work

Ein Großraumbüro mit privatem Raum für individuelle Arbeit ist kein Traum mehr, sondern eine Realität, die Ihnen zur Verfügung steht. Verschiedene Module, darunter Trennwände und ein Dach (mit guten akustischen Eigenschaften), Schreibtische oder Sofas, können frei kombiniert werden, um einen Ort zu schaffen, der einer erhöhten Konzentration förderlich ist.

Die von Dymitr Malcew entworfene Fokuszone, die hauptsächlich für Arbeit in Ruhe geschaffen wurde, ist voller neuer Ideen und origineller Implementierungen. Ein Raum mit originellem Erscheinungsbild, hochwertiger Verarbeitung und Ergonomie ist heute in jedem modernen Büro unverzichtbar – auch in Ihrem.

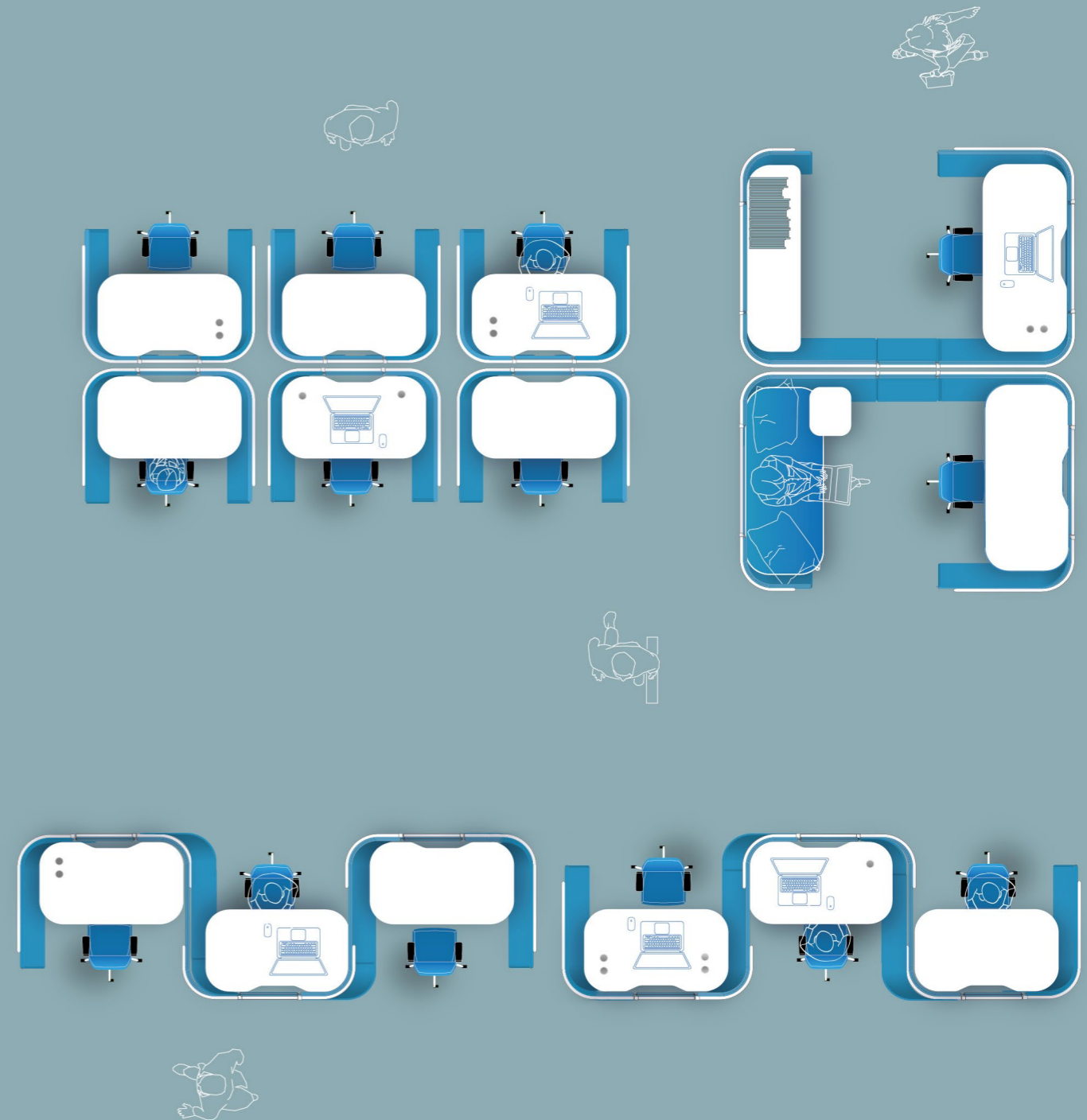

FOCUS POD S H1



FOCUS POD S



LDS65

FOCUS POD XL



FOCUS POD XL

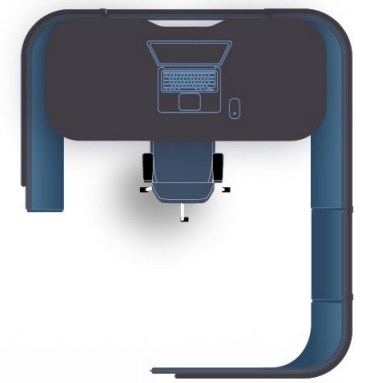

CUZ62

FOCUS POD M



FOCUS POD M



LDS65

FOCUS DOUBLE POD W2



FOCUS DOUBLE POD

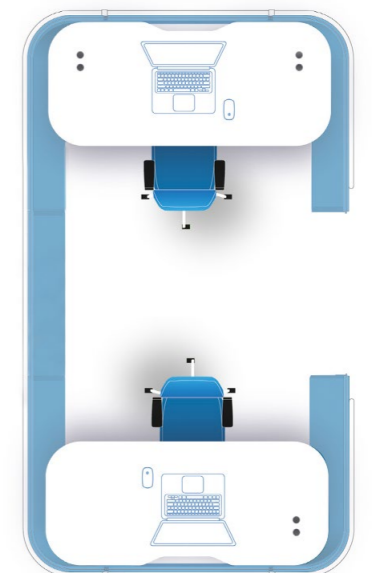

LDS55

work

MANAGER POD 1 H1



MANAGER POD 1



LDS63

STAND POD H3



STAND POD H3



CUZ65

MANAGER POD 2 H1



MANAGER POD 2

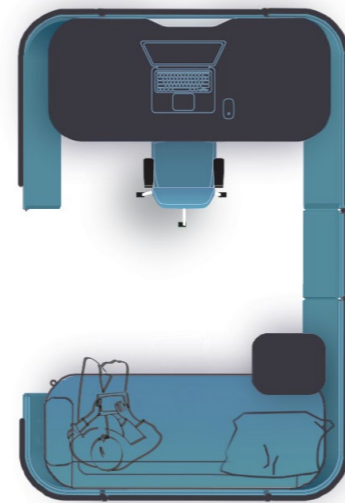

CUZ1W

SNAKE POD H1



SNAKE POD



LDS62

# collaboration

Der Schlüssel zum Erfolg im Geschäft ist ein eingespieltes Team, das miteinander sprechen kann. Deshalb ist Bejot noch einen Schritt weiter gegangen. Jetzt müssen Treffen nicht mehr nur in geschlossenen Räumen stattfinden, die der Kreativität nicht immer förderlich sind. Mit der neuen Kollektion von Büromöbeln können Sie Module nach Bedarf kombinieren.

Brainstorming wird am besten auf gegenüberliegenden Sofas durchgeführt, damit jeder die Konversationsteilnehmer perfekt sehen und hören kann. Der Fortschritt eines Projekts, das Konzentration erfordert, kann in einer Zone überprüft werden, die durch eine Wand mit Dach vom Rest des Büros getrennt ist, wo sich auch ein Tisch und ein Sofa befinden. Es gibt viele Möglichkeiten.

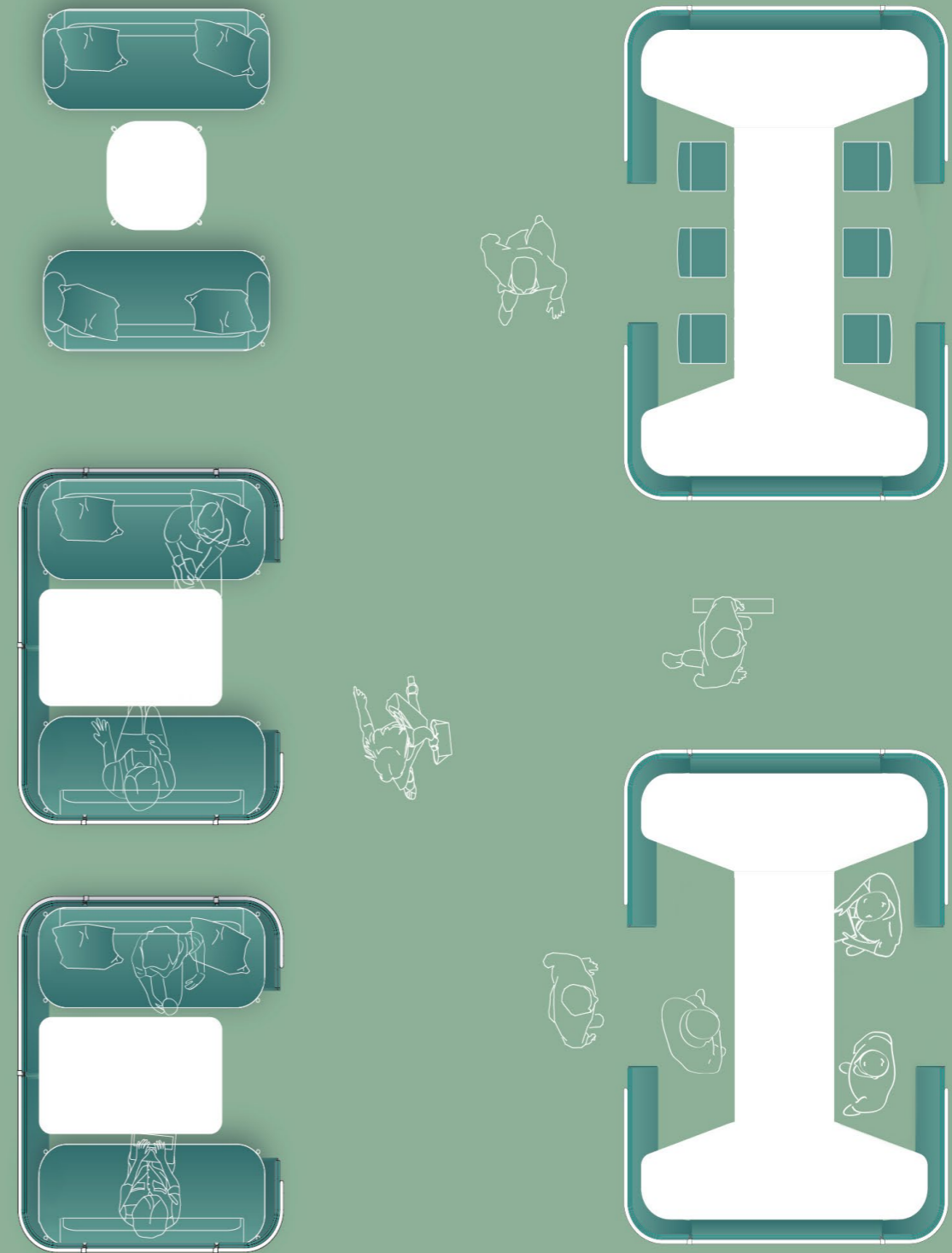

CHAT POD 1 H1



CHAT POD 1

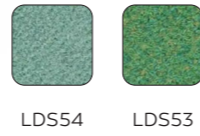
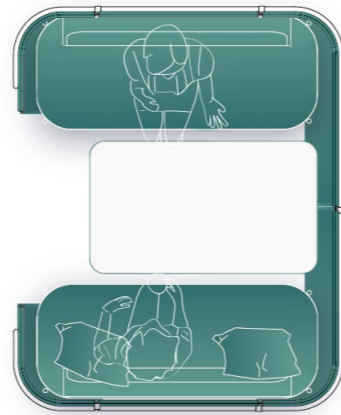

BRAINSTORM POD H3



collaboration

CHAT POD 2 H2



CHAT POD 2

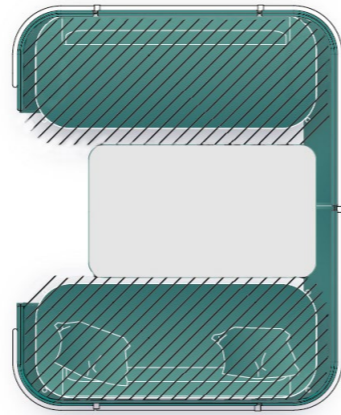

BRAINSTORM POD

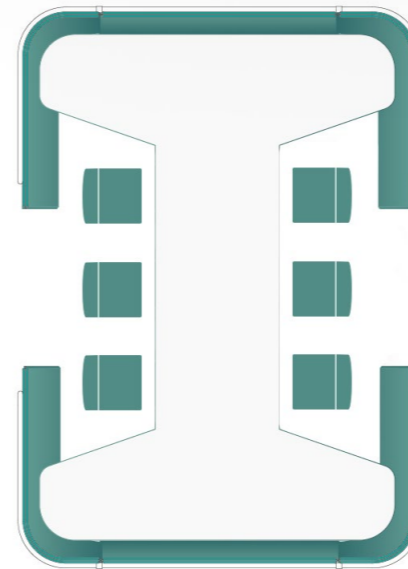



# recharge

Arbeitshygiene bedeutet auch die Fähigkeit, sich auszuruhen. Einatmen – Ausatmen... Es ist gut, tief durchzuatmen. Der Geist beruhigt sich, der Körper entspannt sich. Die Entspannungszone ist ein Ort, an dem Sie einen Moment innehalten, nicht über Ihre Pflichten nachdenken oder unter günstigen Umständen ein dringendes Problem lösen können.

Es ist ein Ort der Regeneration, des Gleichgewichts zwischen Erholung und Arbeit auf Hochtouren. Was zählt, ist hier und jetzt. Module jeder Konfiguration, bestehend aus Sofas und einer Couch, organisieren eine informelle Bürozone, in der sich jeder wohl fühlen kann.

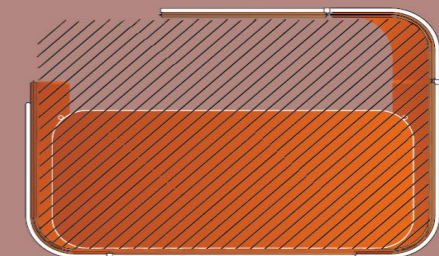
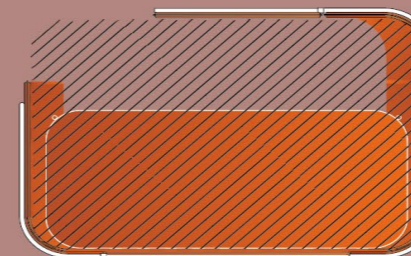
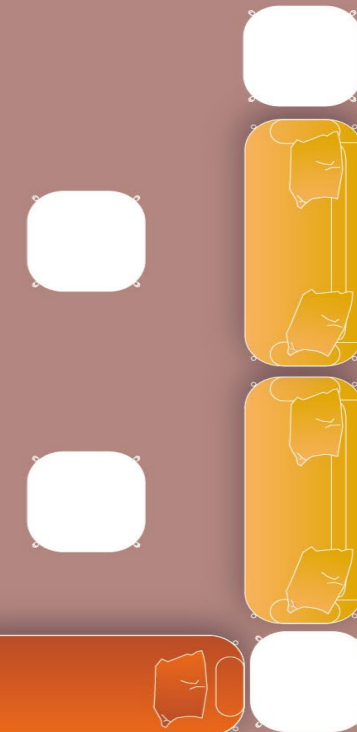
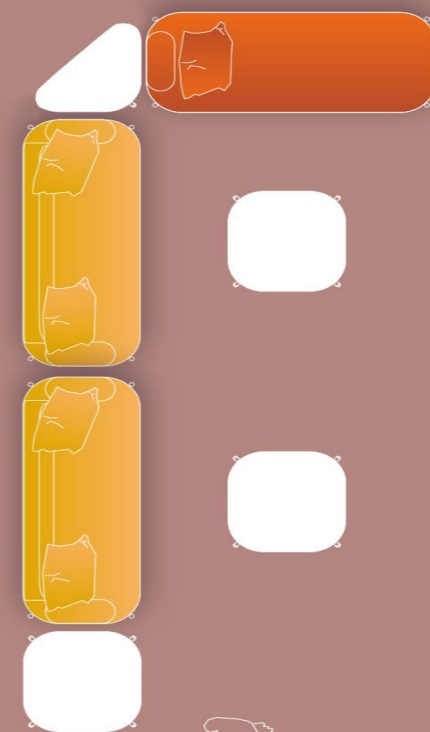
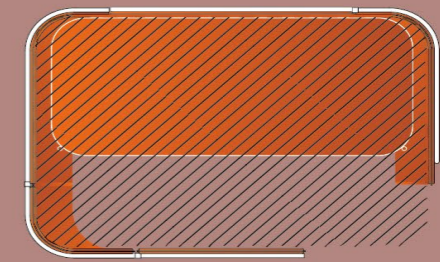
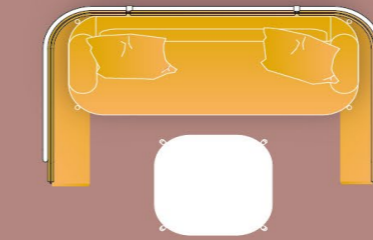

SOFA POD S H1



SOFA POD S

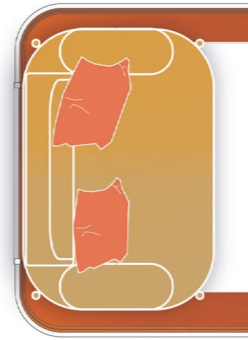

SOFA POD M

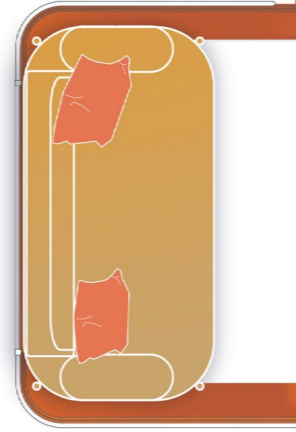

LDS44



LDS82

RECHARGE POD H2

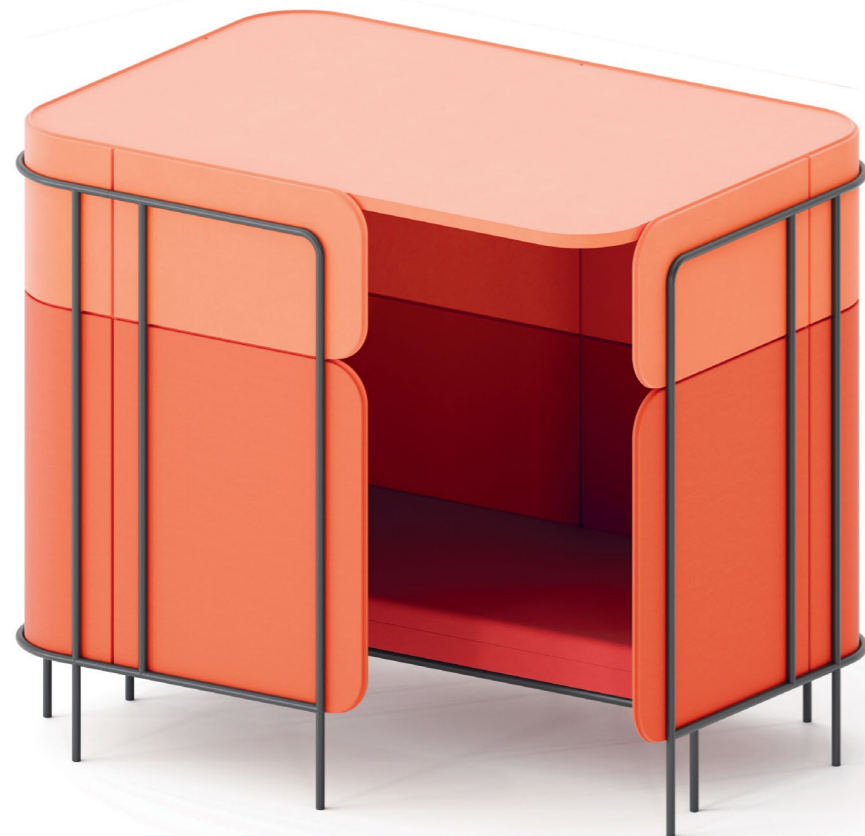

RECHARGE POD

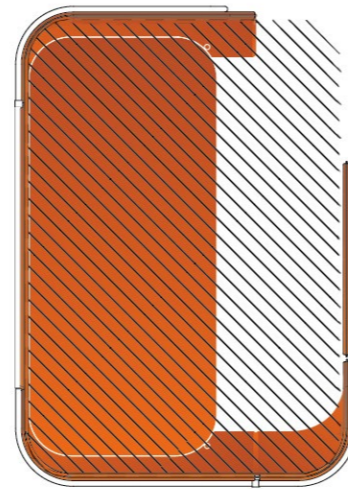

LDS82



LDS81



LDS80

SOFA FREE



LP SFF 112

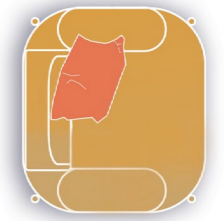

LP SFF 301



LP SFF 332

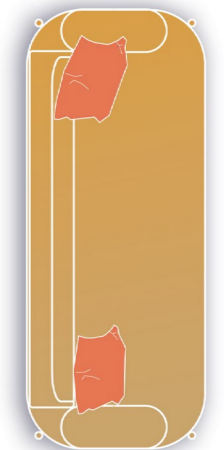

recharge

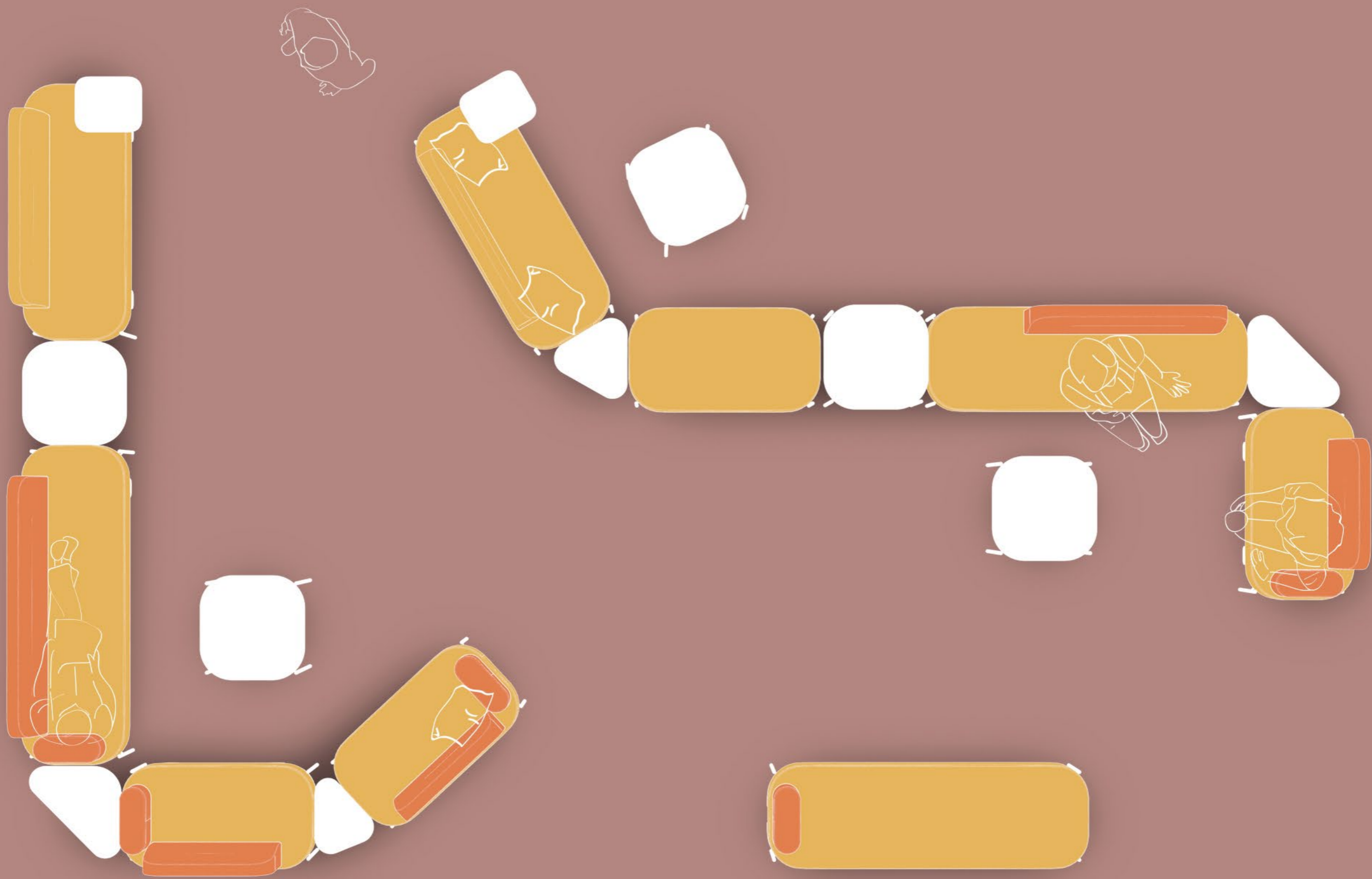

SOFA FREE



LP SFF 100



LP SFF 111L



LP SFF 220 + TB 410 M



LP SFF 320



LP SFF 331P



LP TB F650

SOFA FREE



TISCHPLATTEN – VERKETTUNG VON SOFAS



LP LTB45  
(Verbindung von 2 Sofas in einem Winkel von 45°)

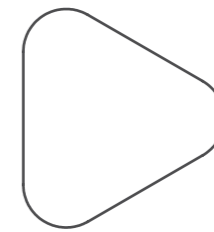

LP LTB60-2  
(Verbindung von 2 Sofas in einem Winkel von 65°)

LP LTB60-3  
(Verbindung von 3 Sofas in einem Winkel von 65°)

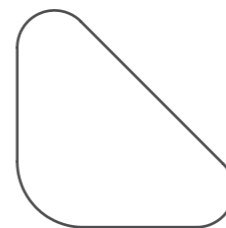

LP LTB90  
(Verbindung von 2 Sofas in einem Winkel von 90°)

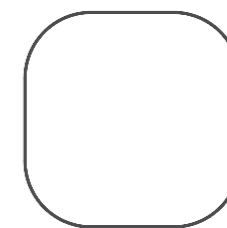

LP LTB180  
(Verbindung von 2 Sofas in einer geraden Linie)

# Konfigurationen

der leaf\_pod Sample Sets

## manager pod 1

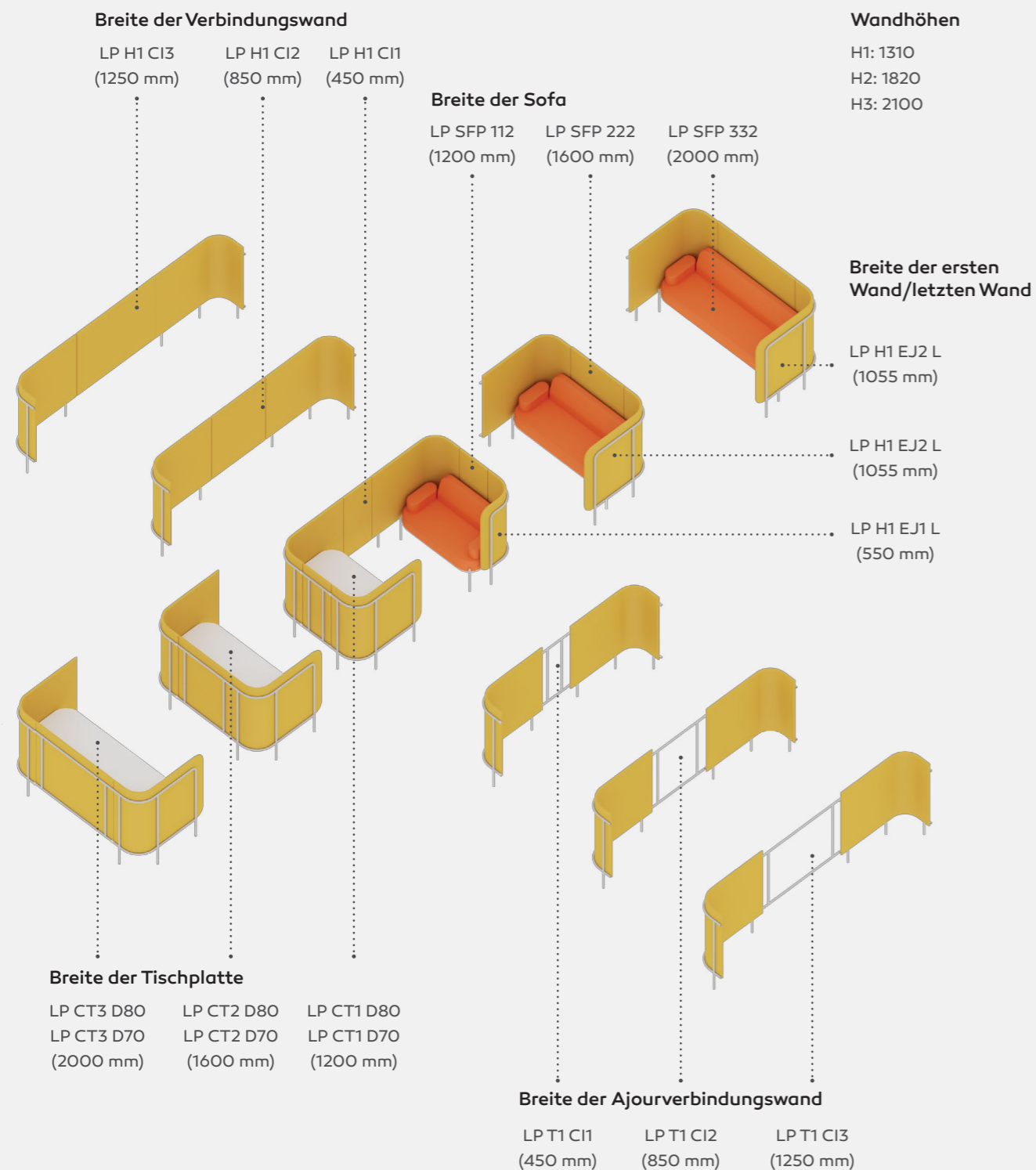

## chat pod 2

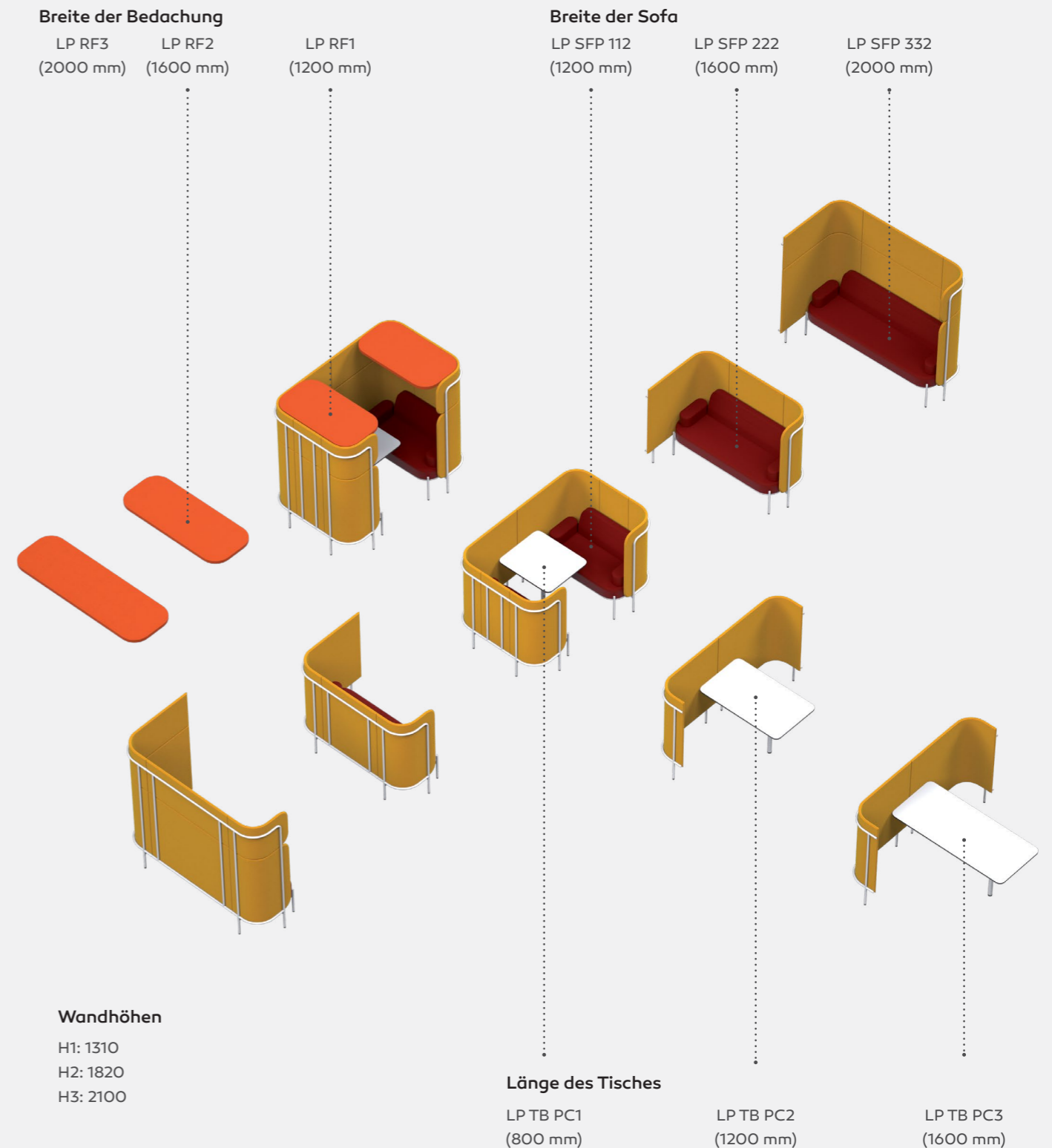

# technical data

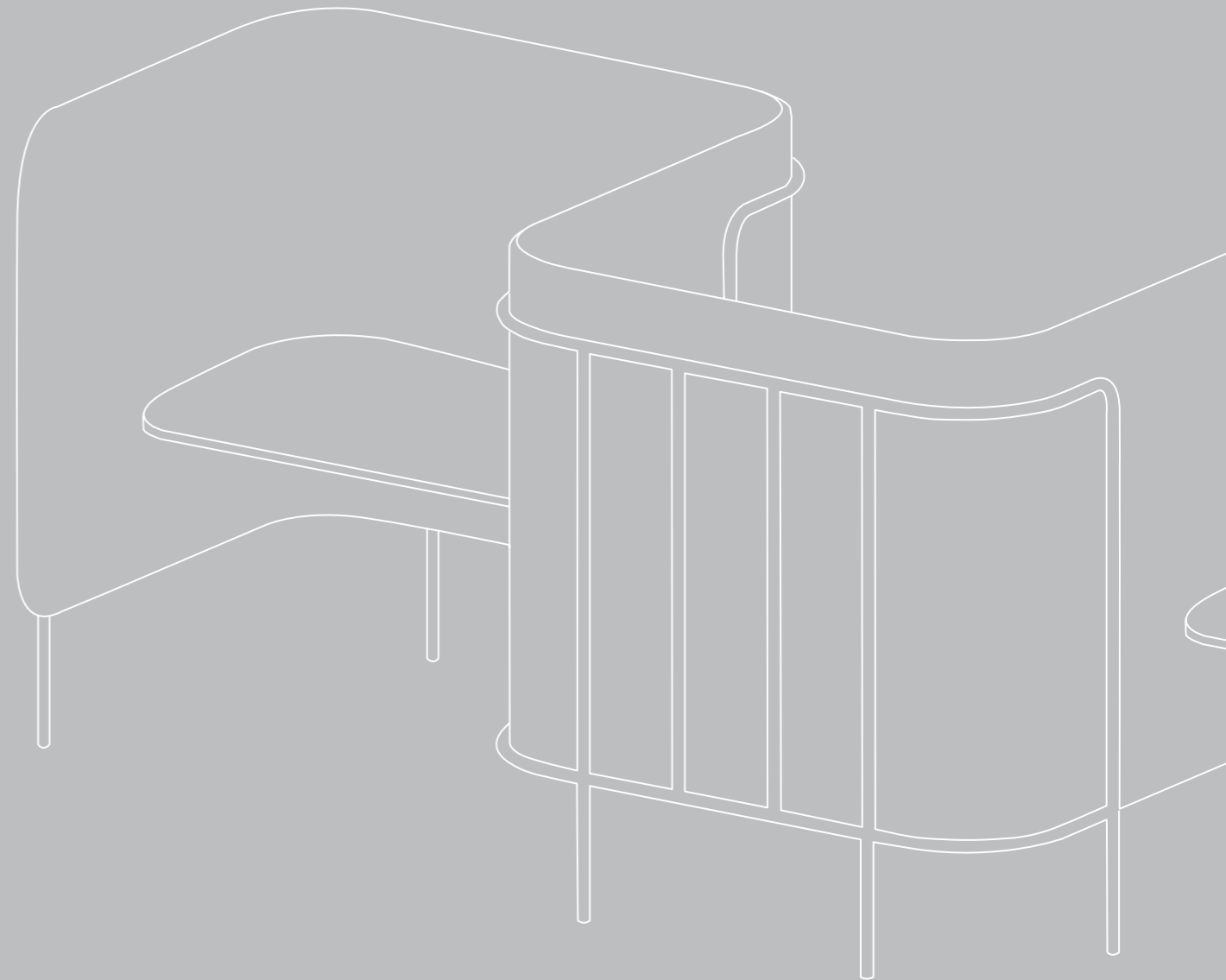

## Accessoires (option)

Accessoires zum Aufhängen an das obere Teil der Wand (gepolstertes Teil)

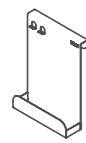

**LP OPK**  
Stiftbehälter,  
Schlüsselhalter\*  
250x351,5x100 mm



**LP ODL**  
Dokumentenständer,  
Stifthalter\*  
250x351,5x100 mm

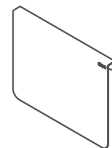
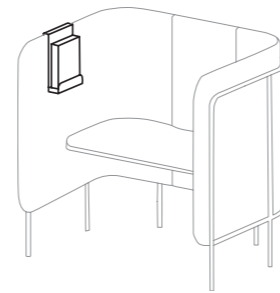

**LP OMB**  
Magnettafel\*  
450x351,5x40 mm



**LP OOH**  
Kleiderstange\*  
80x351,5x60 mm

\* Pulverbeschichtet in der Farbe des Leaf\_pod Wandrahmens

## Kabelabdeckung (option)

hing an einer Metallstruktur der Wand



**LPCM V H1**  
100x910x30 mm



**LPCM V H2**  
100x1430x30 mm



**LPCM V H3**  
100x1710x30 mm

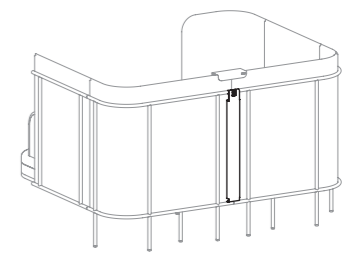

## Kabelabdeckung unter der Tischplatte (option)

Empfohlen bei der Auswahl eines Mediaports

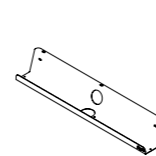

**LPCM H S**  
76x10x13 mm

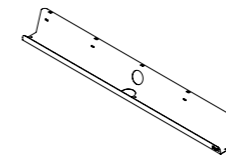

**LPCM H L**  
116x10x13 mm

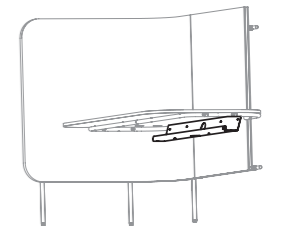

## Modulhalter (option)

Accessoires zum Aufhängen an das obere Teil der Wand (gepolstertes Teil)



**LP TV H1**  
190x430x60 mm

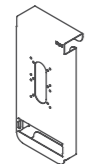

**LP TVM H1**  
260x560x100 mm



**LP TV H2**  
190x950x60 mm



**LP TVM H2**  
260x1080x100 mm

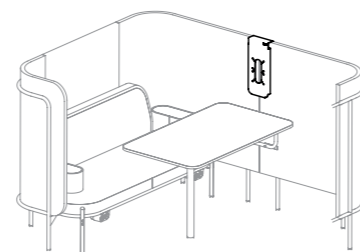

**LP TV H3H**  
190x650x60 mm

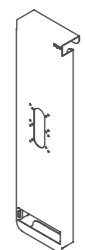

**LP TVM H3H**  
260x1000x100 mm



**LP TV H3L**  
190x1230x60 mm



**LP TVM H3L**  
260x1360x100 mm

## Mediaport (option)

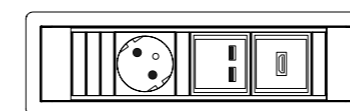

**LP [typ] 3VHCC\***  
mediaport für Haken  
1 Steckdose 230 V, 1 x HDMI, 2x USB

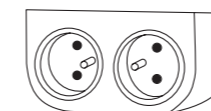

**LP [typ] 2VV\***  
mediaport zum Sofa montiert (rechts, links  
oder beidseitig) weiß (W) oder schwarz (B)  
mit 2 Spannungssteckdosen 230V

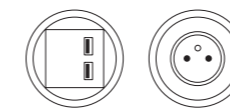

**LP [typ] 1V\* / LP M1CC**  
mediaport Round PIX zu der Tischplatte montiert, weiß  
(W) oder schwarz (B)  
LP [typ] 1V – 1 Spannungssteckdose 230 V  
LP M1CC – 2 x USB-Ladegerät



**IC**  
Induktion-Ladegerät zu der Tischplatte montiert

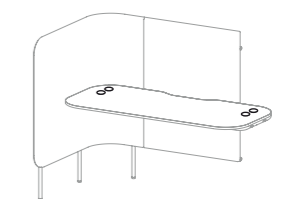
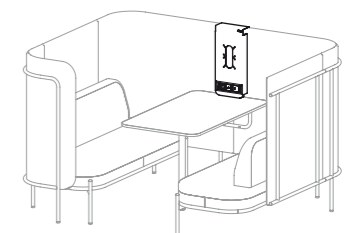

\*\* typ E – Polen, Frankreich / typ F – Deutschland / typ G – Großbritannien

## Kissen



**PPG**  
Kissen  
50x50 mm



**PPG**  
Kissen  
60x40 mm

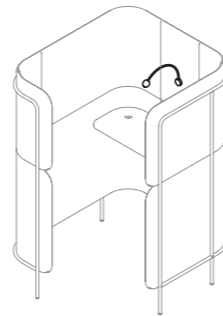

## Beleuchtung



**LED Punktlampe 120 Lm\*\***  
in schwarz oder weiß, Einrichtung von Möbelsets stand\_pod und recharge\_pod (Standard)  
Satz mit Netzteil, Zwischenstecker und Metallabdeckung LP CMVH3 von der Außenseite des leaf\_pod Setz.  
\*\* typ E – Polen, Frankreich / typ F – Deutschland / typ G – Großbritannien

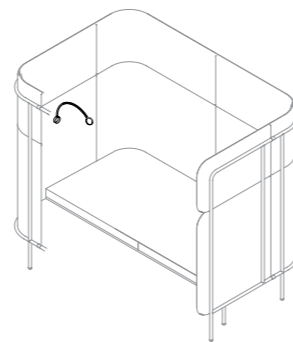

## Tische

### lamierte Platte



**U570**   **U112**   **U164**   **U190**   **D3798**

### HPL



**weiß mit schwarzem Rand**   **schwarz mit Anti-Fingerabdruck-Oberfläche**

## Füße

- LK – verstellbare Füße für Keramik-, Beton- und Teppichböden (standard)
- LF – verstellbare Filzfüße für Holzböden und Paneele (option)

## Konstruktion

pulverbeschichtete

## Basis des Sofas

pulverbeschichtete (standard) oder hölzerne (option)

### Metalstruktur



**RAL 9010s**   **RAL 7047s**   **RAL 7045s**   **RAL 7024s**   **RAL 9005s**

### Eschenholz



**J1**   **J2**   **J3**   **J4**

## Verfügbare Farben von leaf\_pod-Wänden

### Stoffe – blazer

zusammensetzung: 100% Schurwolle, Gewicht 460g/m<sup>2</sup> ±5%; Scheuerfestigkeit: 65 000 Zyklen Martindale (BS EN ISO 12947-2:2016); Pilling: >3 (UNI EN ISO 12945/2:2000); Lichtechtheit: 5 (BS EN ISO 105:B02:2014-BS6); Reibechtheit: nass 4-5 (BS EN ISO 105-X12:2016), trocken 4-5 (BS EN ISO 105-X12:2016); Feuersicherung: BS EN 1021-1:2014, BS EN 1021-2:2014, BS7176:2007 Low Hazard, UN 9175:2010 11M, NFD60-013



**CUZ21**   **CUZ90**   **CUZ63**   **CUZ18**   **CUZ39**   **CUZ2W**   **CUZ1L**   **CUZ1K**   **CUZ1N**   **CUZ1W**



**CUZ09**   **CUZ02**   **CUZ1R**   **CUZ28**   **CUZ1E**   **CUZ31**   **CUZ30**   **CUZ67**   **CUZ12**   **CUZ08**   **CUZ62**



## Stoffe – synergy

Zusammensetzung: 95% Schurwolle, 5% Polyamid; Gewicht: 400g/m<sup>2</sup> ±5%; Scheuerfestigkeit: 100 000 Zyklen Martindale (BS EN ISO 12947-2:2016); Pilling: 4 (BS EN ISO 12945-2:2000); Lichtechtheit: 5 (BS EN ISO 105-B02:2014-BS6); Reibechtheit: nass 4 (UNI EN ISO 105-X12), trocken 4 (UNI EN ISO 105-X12); Feuersicherung: BS EN 1021-1:2014, BS EN 1021-2:2014, BS 7176 Low Hazard, UN 9175:2010 Class 1 IM, ÖNORM B 3825 6 A 3800-1



## Stoffe – synergy STUDIO DESIGN (verlängerte Bestellzeit)

Zusammensetzung: 95% Schurwolle, 5% Polyamid; Gewicht: 400g/m<sup>2</sup> ±5%; Scheuerfestigkeit: 100 000 Zyklen Martindale (BS EN ISO 12947-2:2016); Pilling: 4 (BS EN ISO 12945-2:2000); Lichtechtheit: 5 (BS EN ISO 105-B02:2014-BS6); Reibechtheit: nass 4 (UNI EN ISO 105-X12), trocken 4 (UNI EN ISO 105-X12); Feuersicherung: BS EN 1021-1:2014, BS EN 1021-2:2014, BS 7176 Low Hazard, UN 9175:2010 Class 1 IM, ÖNORM B 3825 6 A 3800-1



## Stoffe – silvertex

Oberfläche: 100% Vinyl; Vinyl Träger: 100% Polyester Hi-Loft 2™; Gewicht: 685g/m<sup>2</sup>; Scheuerfestigkeit: 300 000 Zyklen Martindale (EN ISO 12947-2:1999); Lichtechtheit: Xenontest (DIN 54004)-7; Feuersicherung: EN 1021 Part 1&2:2015, EN 71-2:2006+A1:2007, DIN 4102 B2, NF P 92-503/M2, UNI 9175 (1987)/UNI 9175/FA1 (1994) Classe 1.IM, (MED) Council Directive 96/98 EC on marine equipment, IMO A 652 (16) Annex I, 8.2 and 8.3, Andere: EN 71-3:2006+A1:2007



## Stoffe – silvertex STUDIO DESIGN (verlängerte Bestellzeit)

Oberfläche: 100% Vinyl; Vinyl Träger: 100% Polyester Hi-Loft 2™; Gewicht: 685g/m<sup>2</sup>; Scheuerfestigkeit: 300 000 Zyklen Martindale (EN ISO 12947-2:1999); Lichtechtheit: Xenontest (DIN 54004)-7; Feuersicherung: EN 1021 Part 1&2:2015, EN 71-2:2006+A1:2007, DIN 4102 B2, NF P 92-503/M2, UNI 9175 (1987)/UNI 9175/FA1 (1994) Classe 1.IM, (MED) Council Directive 96/98 EC on marine equipment, IMO A 652 (16) Annex I, 8.2 and 8.3, Andere: EN 71-3:2006+A1:2007



## akustische Eigenschaften



Dämpfung      Absorption

Leaf\_pod-Wände markieren Orte von Arbeitsplätzen und Besprechungen und sorgen zusätzlich für hohe Schallschutzparameter. Dies ist ein wichtiger Parameter bei der Auswahl von Trennwänden, da Schallwellen in geringerem Maße in die verbleibenden Bereiche von Büros eindringen und die Reichweite von Gesprächen verringert wird. Dies ermöglicht effektives Arbeiten, Aufrechterhaltung des Zustands tiefer Konzentration sowie komfortable Besprechungen.

Die Konstruktion ist mit einem speziellen, flammhemmenden, schallabsorbierenden Vliesstoff überzogen, der den Geräuschpegel im Büro effektiv reduziert und die Nachhallzeit verkürzt. Das schallabsorbierende Material, das in der Leaf Pod-Konstruktion verwendet wird, kann dank seiner großen Oberfläche mehrere Wandpaneele effektiv ersetzen.

Messung des Schallabsorptionskoeffizienten in einer Nachhallkammer gemäß PN-EN ISO 354:2005, ISO 20189:2018\*

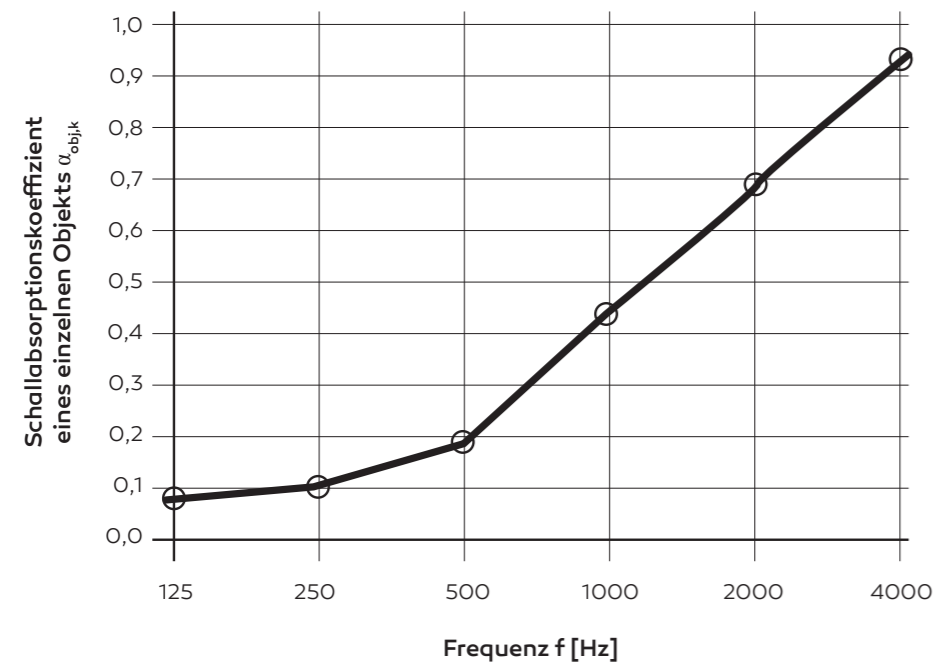

\* Tests für leaf\_pod Paneel 1600x650x30. Das Ergebnis kann je nach ausgewähltem Stoff variieren.

## Plattenquerschnitt

A B C B A



- A Stoff
- B akustischer Vliesstoff
- C harter Kern

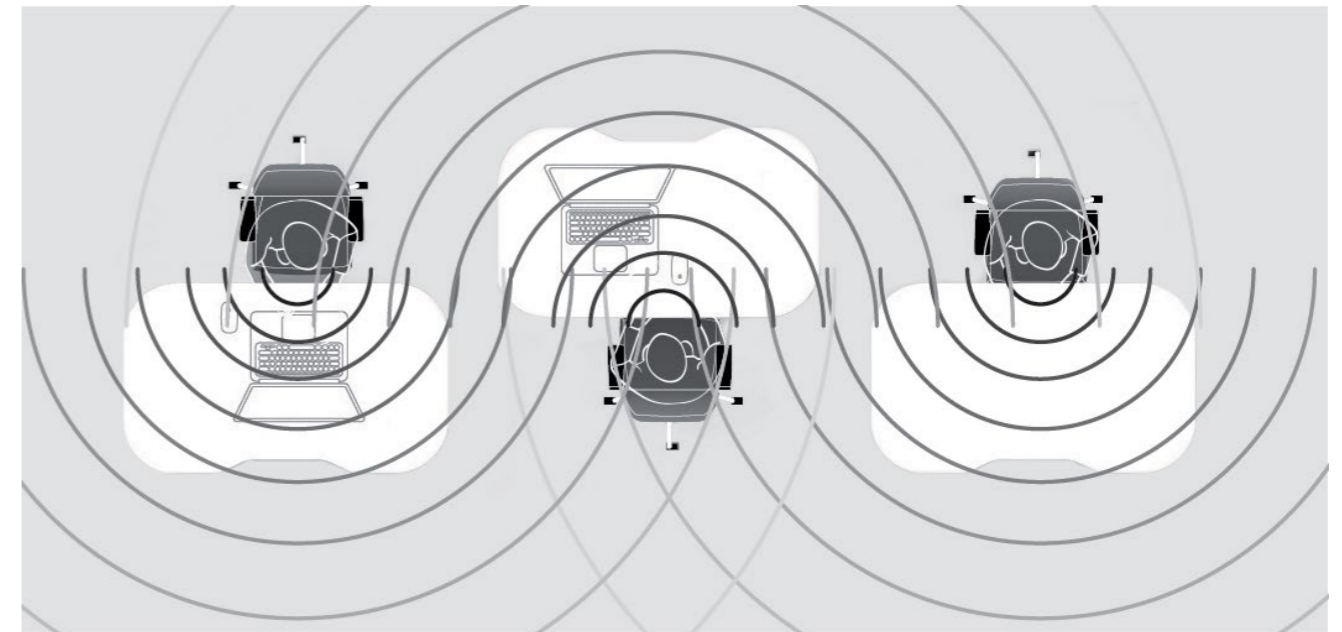

### Anordnung von Schreibtischen in einem Open-Space-Büro ohne akustische Lösungen.

Schallwellen breiten sich ungehindert aus, es gibt Lärm im Büro, Gespräche sind auch aus großer Entfernung zu hören – dies wirkt sich negativ auf die Konzentration der Büronutzer aus.

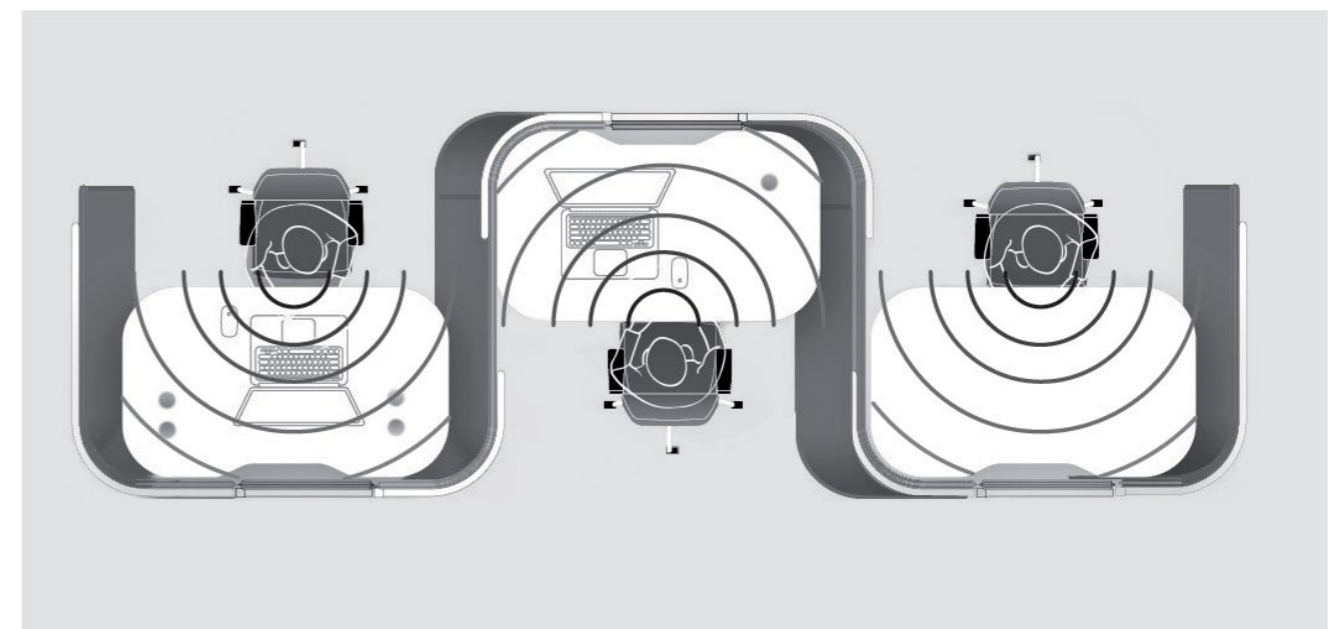

### Anordnung der Schreibtische in einem Open-Space-Büro mit akustischen Wänden Leaf Pod.

Die Wände der Leaf Pod-Struktur sind ein wirksames Hindernis auf dem Weg der Schallwellen – der Geräuschpegel ist niedriger, Gespräche dringen in geringerem Maße in andere Arbeitsplätze ein. Das Büro ist leiser und die Benutzer können in voller Konzentration arbeiten.

## zusammenfassung der eingestellten abmessungen

LP FOCUS POD S H1

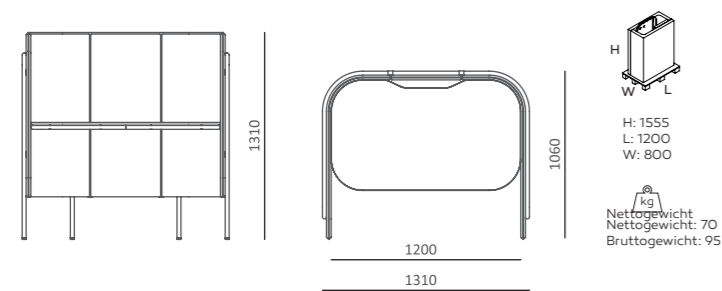

LP DOUBLE POD H1

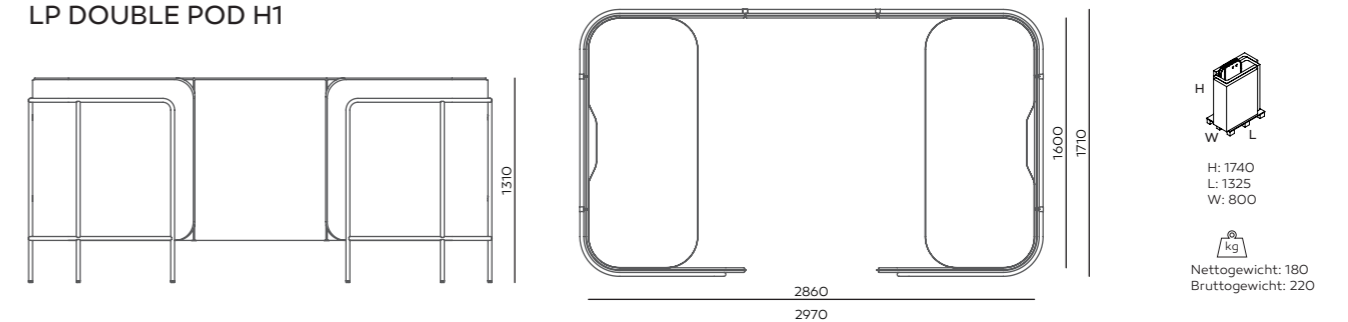

LP FOCUS POD M H1

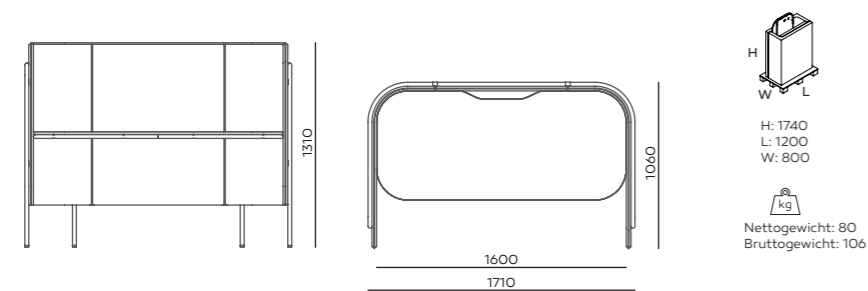

LP MANAGER POD 1

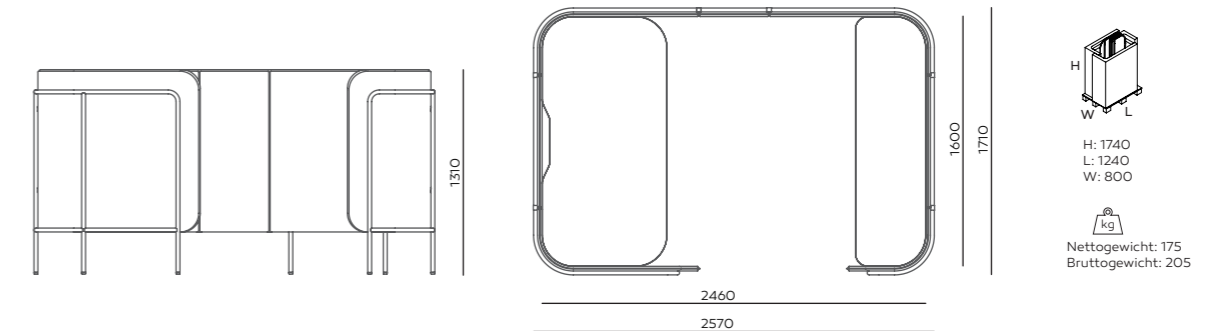

LP FOCUS POD XL H1

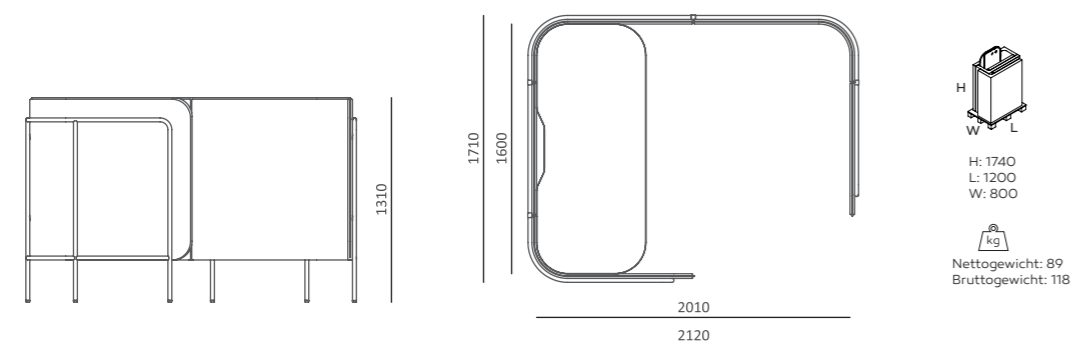

LP MANAGER POD 2

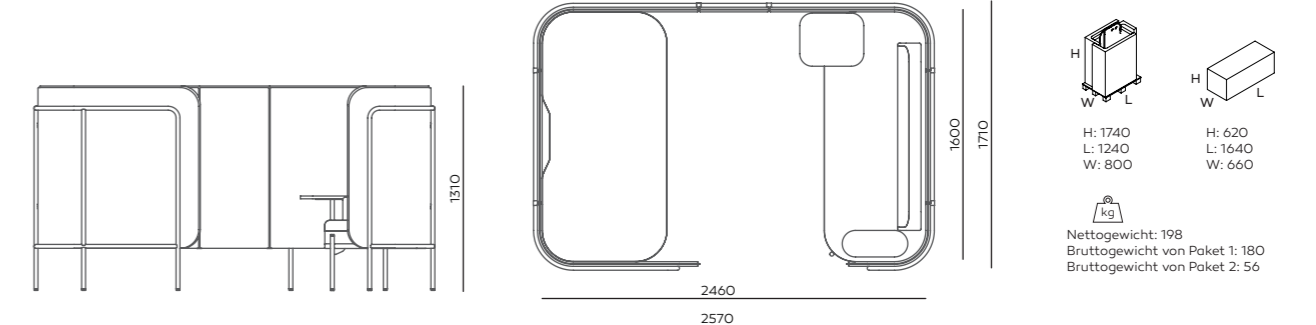

LP DOUBLE POD W2

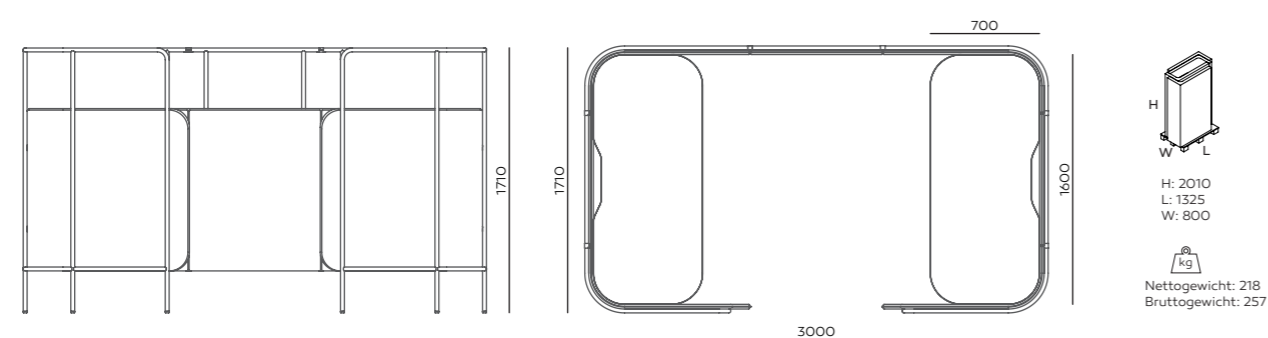

LP STAND H3

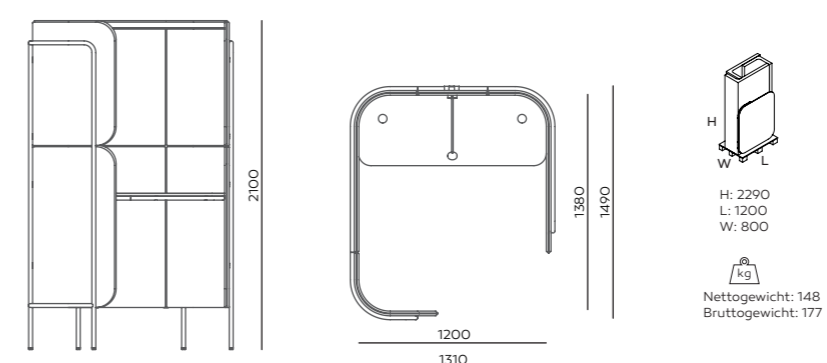

## LP SNAKE POD H1

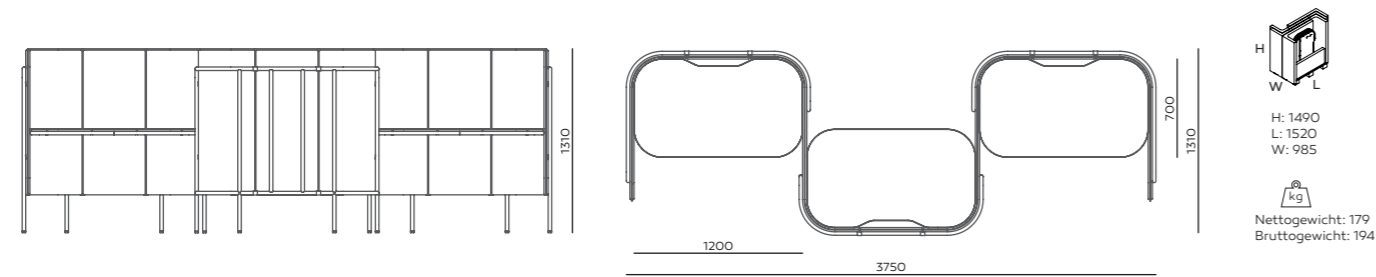

## LP SOFA POD S H1

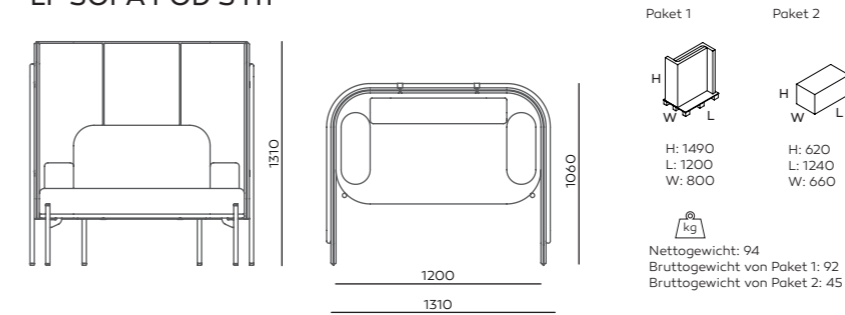

## LP CHAT POD 1 H1

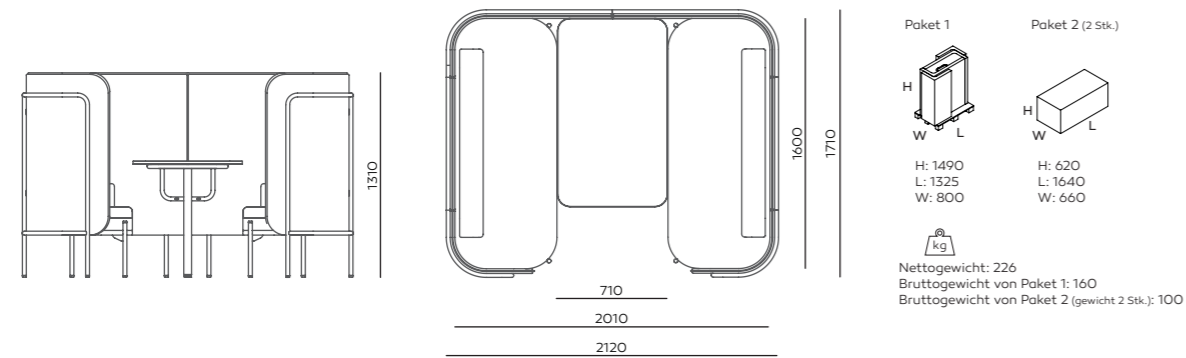

## LP SOFA POD M H1

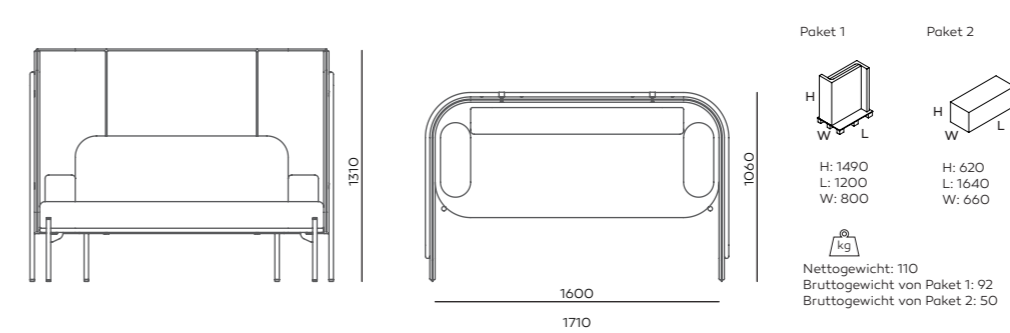

## LP CHAT POD 2 H2

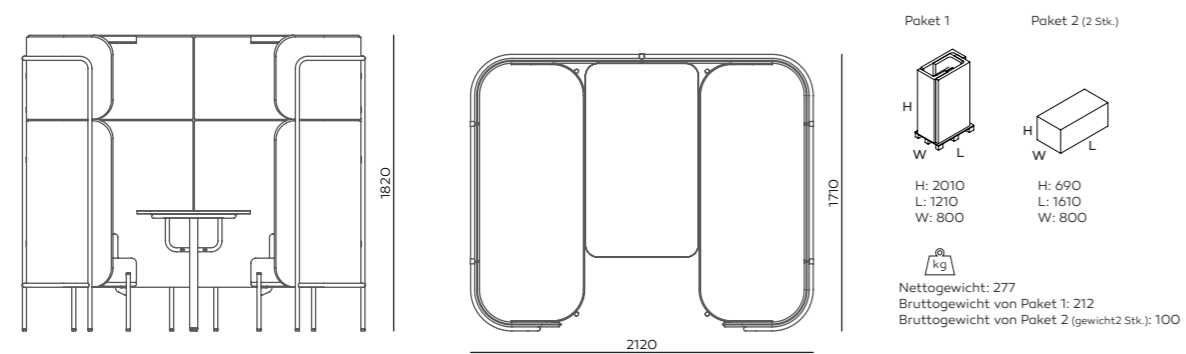

## LP RECHARGE POD H2

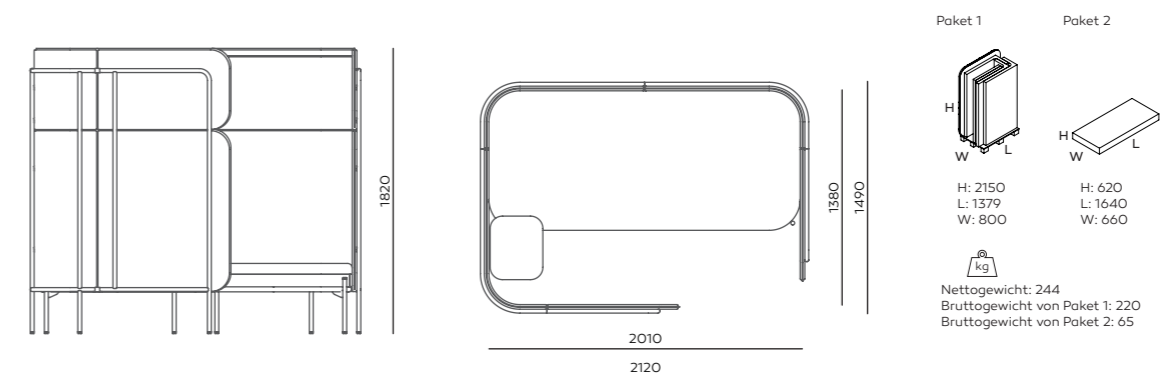

## LP BRAINSTORM POD H3

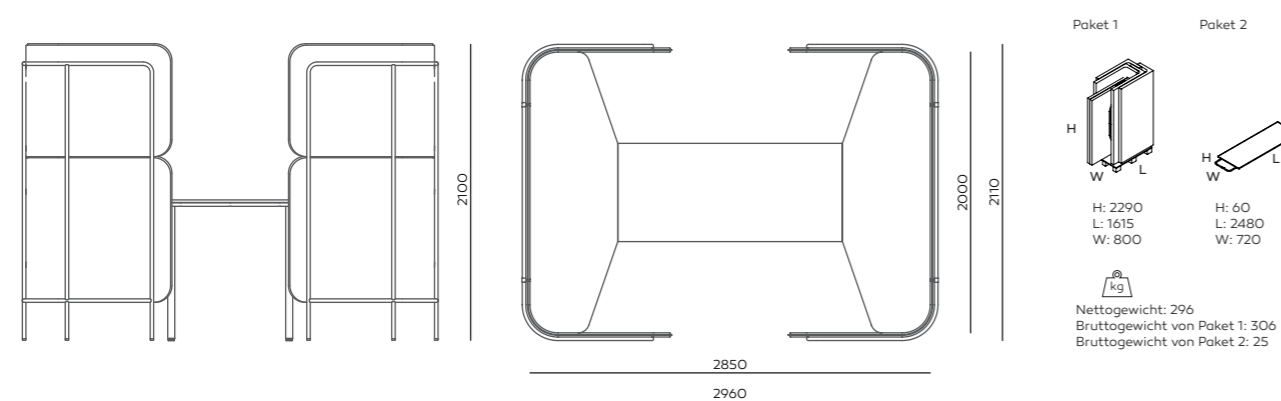

## freistehende sofas

LP SFF O

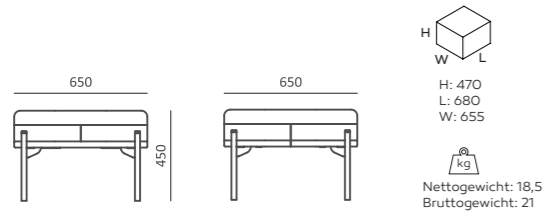

LP SFF 112

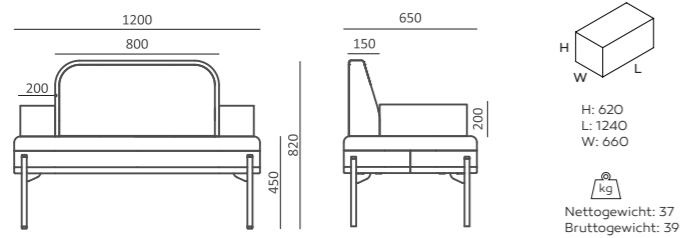

LP SFF 110 + TB410M

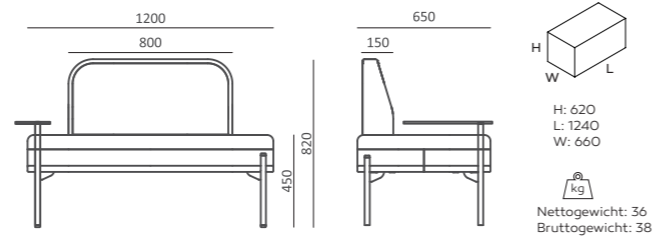

LP SFF 222

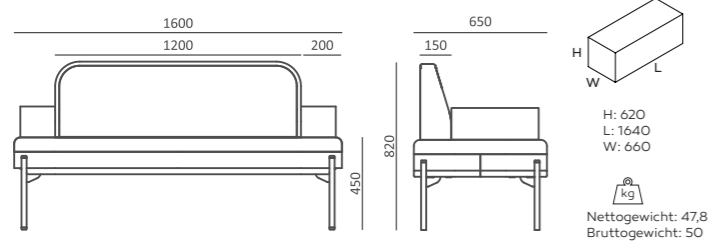

LP SFF 220 + TB410M

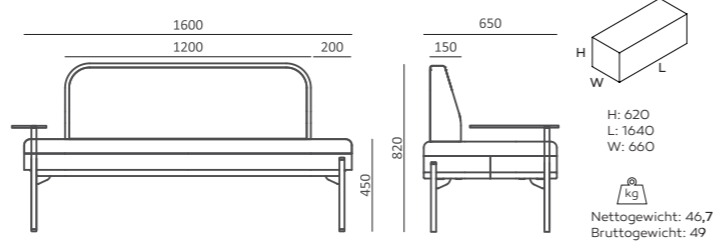

LP SFF 332

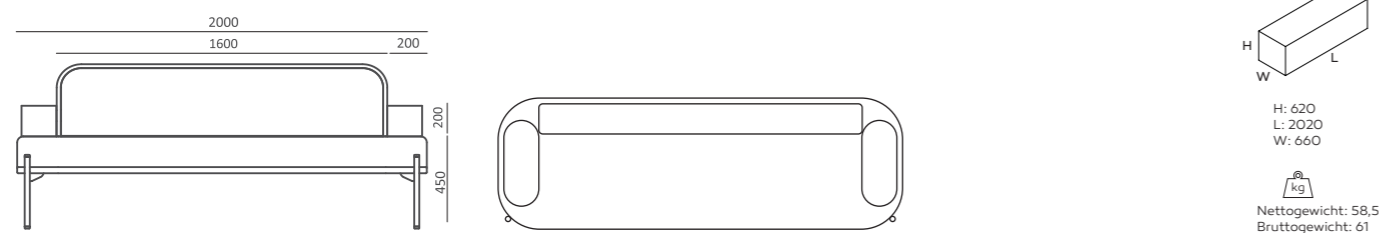

LP SFF 330 + TB410M

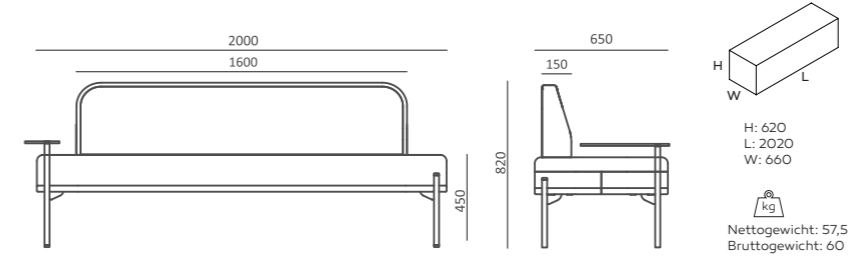

## tischplatten - verkettung von sofas

LP LTB 45

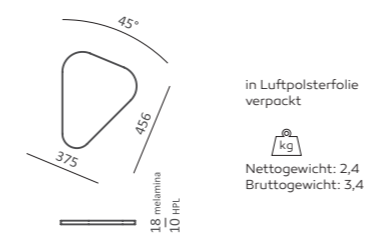

LP LTB 60

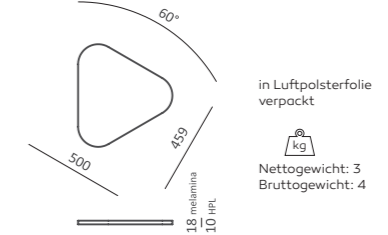

LP LTB 90

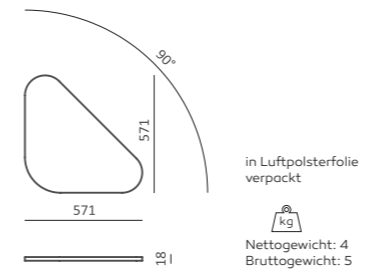

LP LTB 180

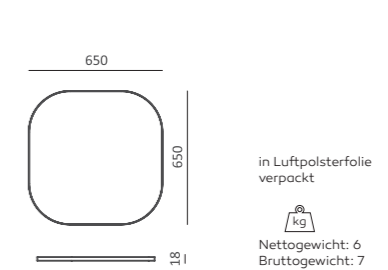

## freistehender tisch

LP TB F650

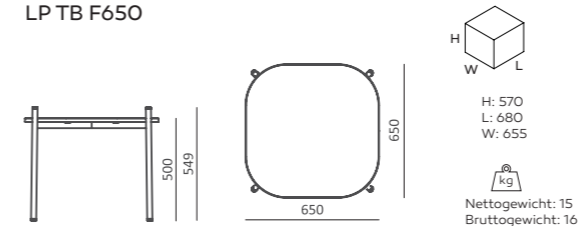



**[www.bejot.eu](http://www.bejot.eu)**

Bejot Sp. z o.o. ul. Wybickiego 2A Manieczki 63-112 Brodnica n. Poznań  
tel. +48 (61) 281 22 25 fax +48 (61) 281 22 54 e-mail: [biuro@bejot.eu](mailto:biuro@bejot.eu)

10/2020